

Nos toilettes Vos toilettes Nos toilettes Vos toilettes



MPS à l'écoute de vos besoins

Conforme à l'arrêté du 1er Août 2006

Sanitaires et équipements



- FIABILITE
- SOLIDITE
- RESPECT DES NORMES HANDICAPES
- RESPECT DES NORMES ENVIRONNEMENT



TOILETTES A NETTOYAGE AUTOMATIQUE

Nos toilettes Vos toilettes Nos toilettes Vos toilettes Nos toilettes Vos t

MPS : Spécialiste de la toilette publique

Fondée en 1992, la société Michel Planté Systèmes (MPS) conçoit, fabrique, installe et entretient des toilettes à nettoyage automatique. Elle compte à ce jour plus de 2000 installations en France et à travers le Monde.

Notre priorité : la prise en compte de vos exigences

Les règles d'accessibilité définies par la loi n°2005-102 du 11 Février 2005 pour l'égalité des droits et des chances vous imposent, d'ici le 1er janvier 2015, de rendre vos installations sanitaires, neuves comme anciennes situées dans vos ERP (établissement recevant du public), IOP (installation ouverte au public) ou sur la voie publique, accessibles aux personnes handicapées.

MPS, fort d'une expérience de plus de 18 ans dans la toilette publique, a développé une gamme complète de pièces détachées afin de solidifier vos sanitaires, qu'ils soient dames-messieurs ou accessibles aux personnes handicapées.

Vous modernisez à la fois vos toilettes à moindre coût avec des produits anti-vandalisme, fiables et conçus pour durer, tout en respectant la réglementation en vigueur. Pas besoin de technicien, vous installez vous-même vos pièces détachées selon les conseils fournis par notre bureau d'études.

En choisissant MPS, vous optez pour la sécurité, la solidité et le respect des normes handicapés.

Ensemble, construisons vos toilettes de demain !



La solution la plus complète: le mur technique

MPS a spécifiquement développé une gamme de produits dédiée aux lieux à forte fréquentation : Toilettes publiques, aires d'autoroute, établissements scolaires, prison, camping, etc...

Découvrez notre mur technique

 En version PMR :

Panneau inox avec cuvette suspendue et syphon intégré, poubelle 12L intégrée
Chasse d'eau à commande manuelle
Luminaire et ventilation en option

 En version dames messieurs :

Ensemble toilette sur mur inox avec cuvette suspendue et syphon intégré, poubelle 12L et bloc lave mains intégrés, miroir

Chasse d'eau à commande manuelle
Luminaire et ventilation en option

Trappe d'accès aux éléments techniques en option

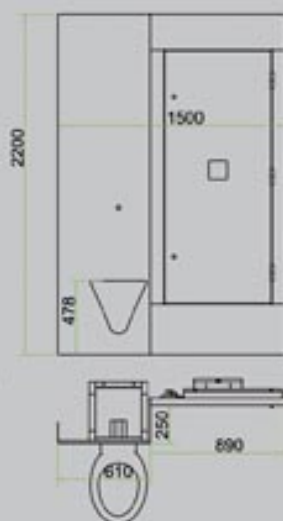

Version PMR



Ventilation 90 m3/h et luminaire (option)

Trappe pour accès aux éléments techniques (option)



Chasse d'eau à commande manuelle

poubelle anti-feu 12 litres



Bloc lave-mains intégré avec robinet temporisé et distributeur de savon

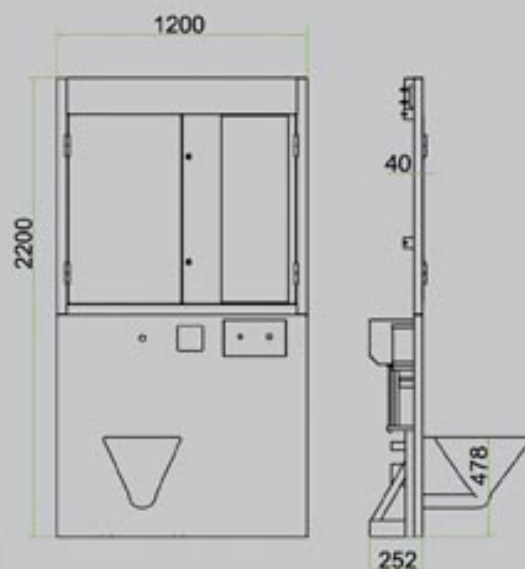

Panneau en acier inoxydable



Sanitaires, Urinoirs, Portes ...

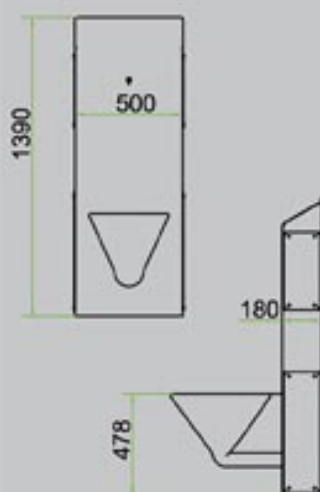

Bati support toilette, en acier inoxydable, 304L, épaisseur 1,5mm, résistant au vandalisme, pour fixation au sol
Cuvette suspendue en inox
Chasse à commande manuelle environ 6L
Chassis en inox
Trappes d'accès latérales avec vis inviolables
Alimentation diamètre 32mm
Evacuation horizontale diamètre 100mm

Livré avec robinetterie, visserie et plan de montage

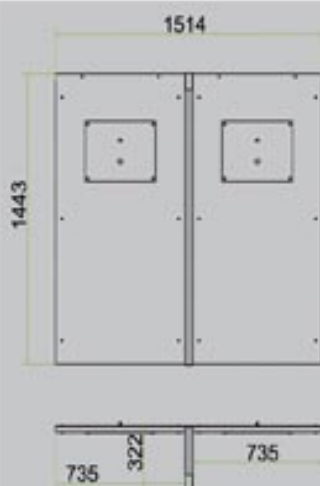

Mur urinoir, en acier inoxydable, 316L, épaisseur 2mm, résistant au vandalisme pour fixation murale
Séparateur urinoir inox 304L, épaisseur 1,5 mm doté de 6 fixations murales
Nettoyage à commande manuelle par jet diffuseur
Bac de récupération avec évacuation latérale diamètre 80mm

Livré avec robinetterie, visserie et plan de montage

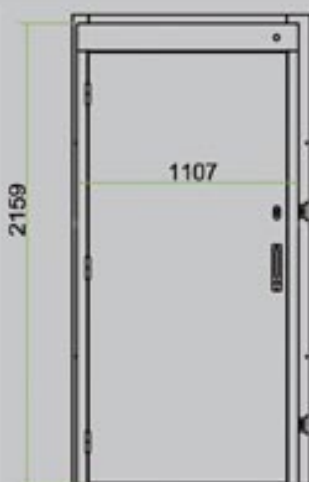

Porte et montants en acier inoxydable 316L, épaisseur 2mm résistant au vandalisme
Fermeture manuelle à voyant vert/rouge (2)
Condamnation nocturne manuelle par serrure

Livré avec un jeu de 2 serrures, visserie et plan de montage

Option :
Condamnation nocturne automatique signalée par un voyant lumineux (1) et activée par une gâche magnétique (3)



(1) Voyant lumineux qui s'active lorsque la toilette est condamnée
Exemple : 20h00 - 8h00



(2) Serrure manuelle :
- vert libre
- rouge occupé



(3) Gâche magnétique de condamnation
Présence d'un bouton de décondamnation d'urgence sur le montant intérieur de la porte



Ensemble lave-mains prêt à poser

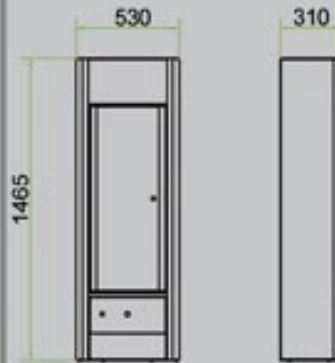

Lave-mains mural droit en acier inoxydable, 304L, épaisseur 1,5mm résistant au vandalisme équipé :

- distributeur de savon manuel
 - robinet avec temporisation
 - sèche-mains à détection automatique
- Vasque avec syphon intégré
Alimentation d'eau diamètre 10mm
Vidage diamètre 32mm

Livré avec robinetterie, visserie et plan de montage



Lave-mains mural d'angle en acier inoxydable, 304L, épaisseur 1,5mm, résistant au vandalisme équipé :

- distributeur de savon manuel
 - robinet avec temporisation
 - sèche-mains à détection automatique
- Vasque avec syphon intégré
Alimentation d'eau diamètre 10mm
Vidage diamètre 32mm

Livré avec robinetterie, visserie et plan de montage

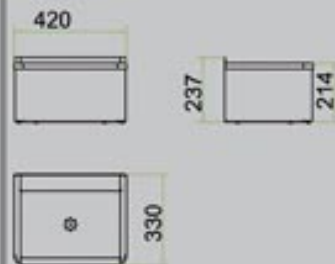

Plan vasque en acier inoxydable, 304L, épaisseur 1,5mm, résistant au vandalisme pour fixation murale

- Robinet type bouton poussoir temporisé
- Vasque avec syphon intégré
- Alimentation d'eau diamètre 10mm
- Vidage diamètre 32mm

Livré avec robinetterie, visserie et plan de montage

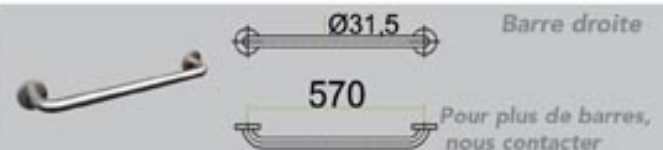

Pour plus de barres, nous contacter



Accessoires ...

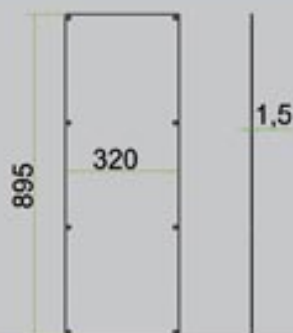

*Miroir incassable en acier inoxydable brillant, 304L, épaisseur 1,5mm
Bords polis*

Livré avec visserie



*Distributeur de papier en acier inoxydable, 304L, épaisseur 1,5mm, résistant au vandalisme, feuille à feuille, pour fixation murale, bords chanfreinés
Capacité de 800 feuilles
Rechargement par le haut et fermeture par serrure à clé*

Livré avec 2 clés et visserie

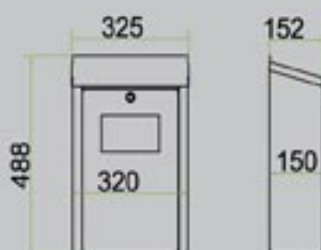

*Poubelle anti-feu, en acier inoxydable, 304L, épaisseur 1,5mm, résistant au vandalisme, pour fixation murale
Capacité de 7L*

Livré avec visserie

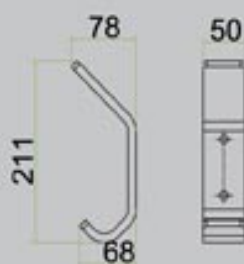

Patère en acier inoxydable, 304L, épaisseur 10mm, résistant au vandalisme, pour fixation murale en 2 points par vis inviolables

Livré avec visserie

Toilettes

Pictogrammes en acier inoxydable

Disponible en version adhésive



L'accessibilité pour tous

Exemple d'un sanitaire accessible aux personnes handicapées conformément à l'arrêté du 1er Août 2006 et la circulaire DGUHC n°2007-53 du 30 novembre 2007

Plan de principe

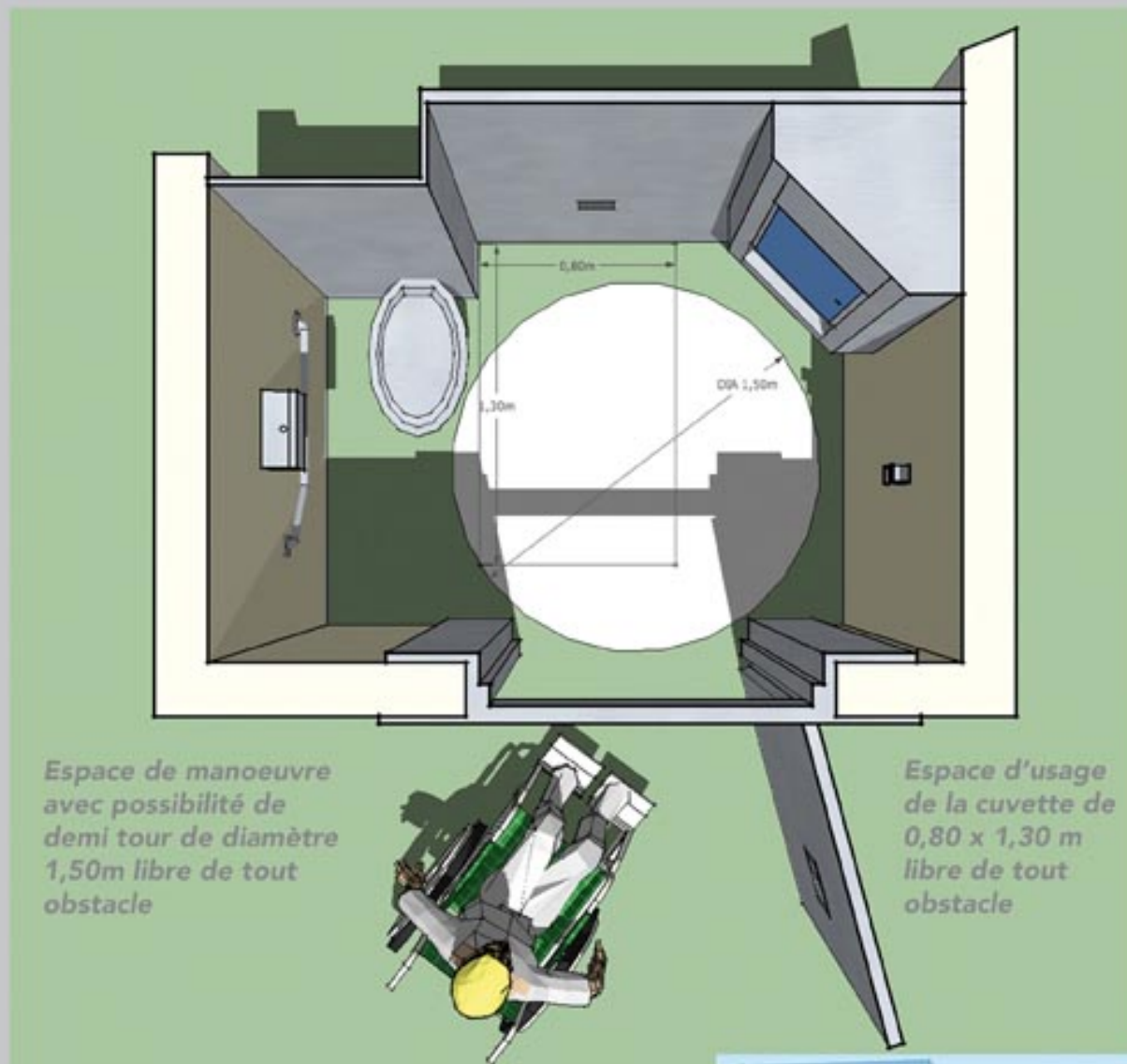

Espace de manoeuvre avec possibilité de demi tour de diamètre 1,50m libre de tout obstacle

Espace d'usage de la cuvette de 0,80 x 1,30 m libre de tout obstacle

Equipements de base :

- Lave-mains
- Boîte à papier
- Barre d'appui
- Poubelle
- Luminaire
- Porte manteau
- Signalétique





SANI : La solution automatique prête à poser

Ensemble sanitaire à nettoyage automatique en acier inoxydable, résistant au vandalisme, pour fixation au sol

Cuvette suspendue en inox et syphon intégré

Abattant automatique en inox

Cellule de détection de l'utilisateur

Porte d'accès aux éléments techniques :

- Armoire électrique avec protection par disjoncteur de tous les éléments, système de commande par automate, coupure générale et compteur de passage
- Nourrice hydraulique avec électrovannes, clapet anti-retour, manomètre, vanne d'arrêt général et robinet de puisage
- Soufflerie à air chaud pour séchage de l'abattant
- Pompe doseuse pour produit nettoyant

Option : Ventilation 90 m³/heure

Principe de fonctionnement :

L'utilisateur entre dans le sanitaire, la cellule détecte sa présence

L'abattant se met automatiquement en position d'utilisation

Après la sortie de l'utilisateur, l'abattant se relève, est lavé, désinfecté et désodorisé par 13 buses haute pression

L'abattant est séché

La chasse d'eau se déclenche automatiquement

La cuvette est lavée, désinfectée et désodorisée

MICHEL PLANTE SYSTEMES

ZAE du Mouta - 40230 JOSSE - France

Adresse postale :

MPS - BP14 - 40231 Saint Vincent de Tyrosse CEDEX

Tél. : +33 (0)5 58 77 47 47 - Fax : +33 (0)5 58 77 47 48

Contact : contact@toilettes-mps.com

Plus de détails sur www.toilettes-mps.com